

Pack 1

ヘッダー付袋

■袋本体とは別にヘッダーと呼ばれる部分があり、ヘッダーに穴をあけることで吊り下げて陳列することができる袋です。

主な用途 雑貨・化粧品

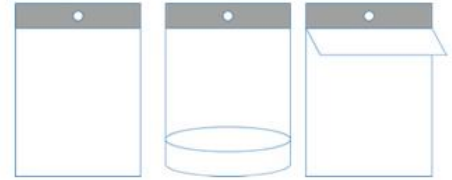

ヘッダー付袋
ペロ無

ヘッダー付袋
ペロ有
(Aタイプ)

ヘッダー付袋
ペロ有
(Bタイプ)



文具・雑貨・箸袋



野菜



ペットボトルの首かけ

袋形態

- 巾 = 20~600mm。長さ = 100~1000mm。
 - 基本形態に○穴あけ、□有孔加工も加工可能です。
 - 下記以外にも様々な加工が可能です。
- ※形態により異なりますのでお問い合わせください。



ペロ無(テープ無)



Aタイプ(テープ付)

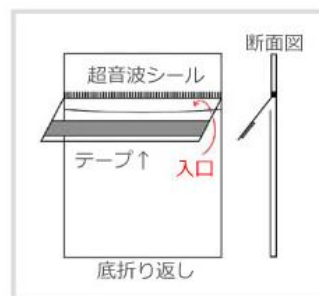

Bタイプ(テープ付)

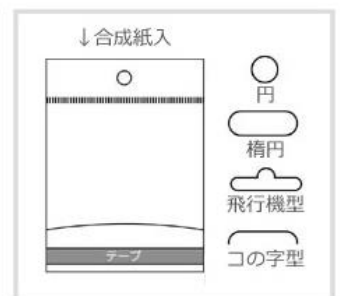

吊り下げ穴付き

チャック付袋

- 開閉が可能なチャックが付いた袋です。
- 再封することができるので一度に使用しない物は衛生的に保管することができます。

主な用途 枝豆・お茶パック・コットン



鰹節・わかめ・ふりかけ など



冷凍食品・衣料品・枝豆

チャック付袋制袋可能範囲

- 基本形態に○穴あけ、----- ミシン目、○ 手提げ穴、W底ガゼット、⋯⋯ 有孔加工、ノッチも加工可能です。
- ※形態により異なりますのでお問い合わせください。

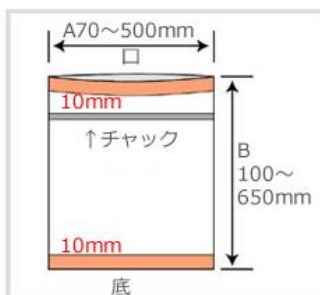

基本形態

※上下10mmチャック取付不可



完封ミシン目入り

※底側から物を入れ、
熱シールで密封



手提げ穴・底ガゼット

※大きい袋、大きい内容物向き



有孔加工

※通気性あり

スタンドパック

- 物を入れた時に袋の底が舟形になり、袋自身が自立する事で視覚効果に優れます。
- 手提げ穴をあけることで持ち運びも容易にできます。

主な用途 トマト・みかん・詰め合わせ品

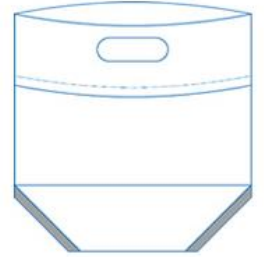

形態

- 基本形態に○穴あけ、⋯⋯有孔加工、——テープ付き(202/505)、角カット、サーマルプリント印字も加工可能です。
- ※形態により異なりますのでお問い合わせください。



基本形態
※GZ部分のメジューム印刷不可

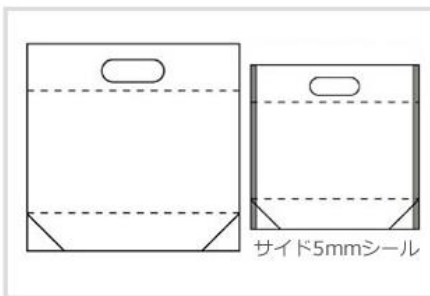

カット無タイプ
※上部折り返し無し可

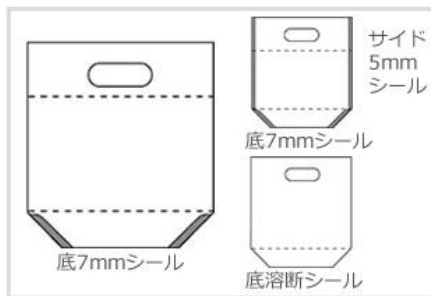

底カットタイプ
※上部折り返し無し可

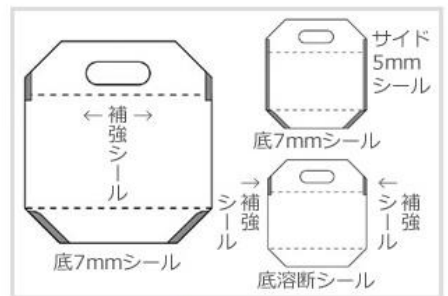

四隅カットタイプ
※上部折り返し無し可※上カット部強度保持の補強シールあり※上部テープ付可

三角袋/変形袋

■葉物野菜・切り花などの形状に合わせて三角形（台形）になっている袋です。
また、すいか・干物等内容物のカーブ形状に合わせることも可能なので
視覚効果に優れます。

主な用途 葉物野菜・切り花・すいか



形態

■基本形態に○穴あけ、----- ミシン目、⋯⋯⋯有孔加工、——テープ付き(202/505)
□ブロック、└┘コーナークットも加工可能です。

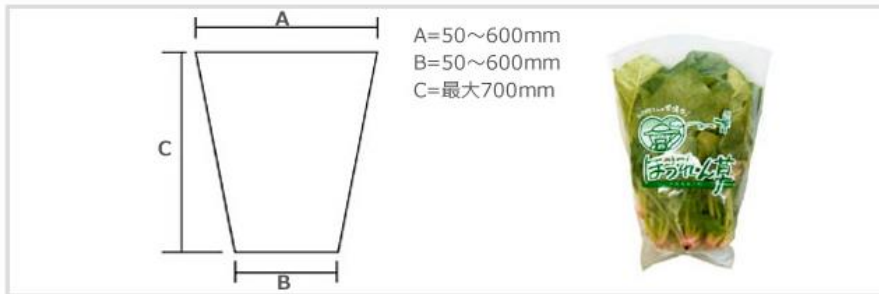

基本形態

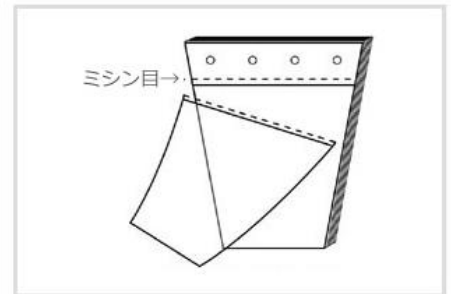

ブロック加工

※50枚または100枚を上部でブロック(熱溶着)させ、ミシン目より切り取って使用可能

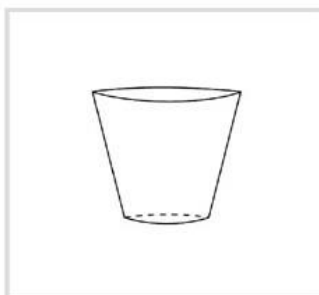

底シール無
※チューブ状

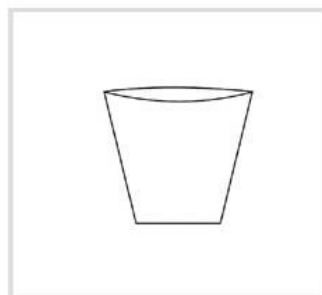

半折
※底の強度が必要な場合に使用

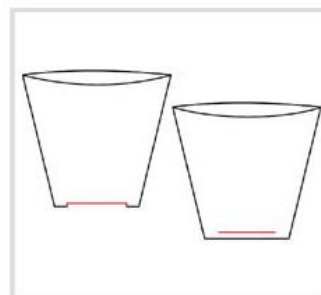

Uシール・プレスシール
※シールの中を替えることによって
両サイドの空き調節可能

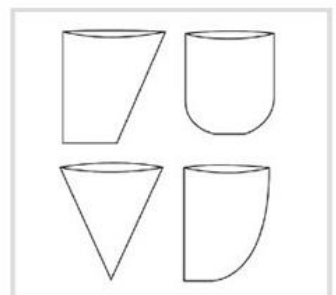

その他の形状

ブロック加工

- 指定の数量で熱溶着し、ミシン目とフック穴を設けることで吊り下げたまま袋詰め作業をすることができます。

主な用途 ネギ・ごぼう・花



ブロック/
ストラップタイプ

- 基本形態に○穴あけ、コーナーカットも加工可能です。

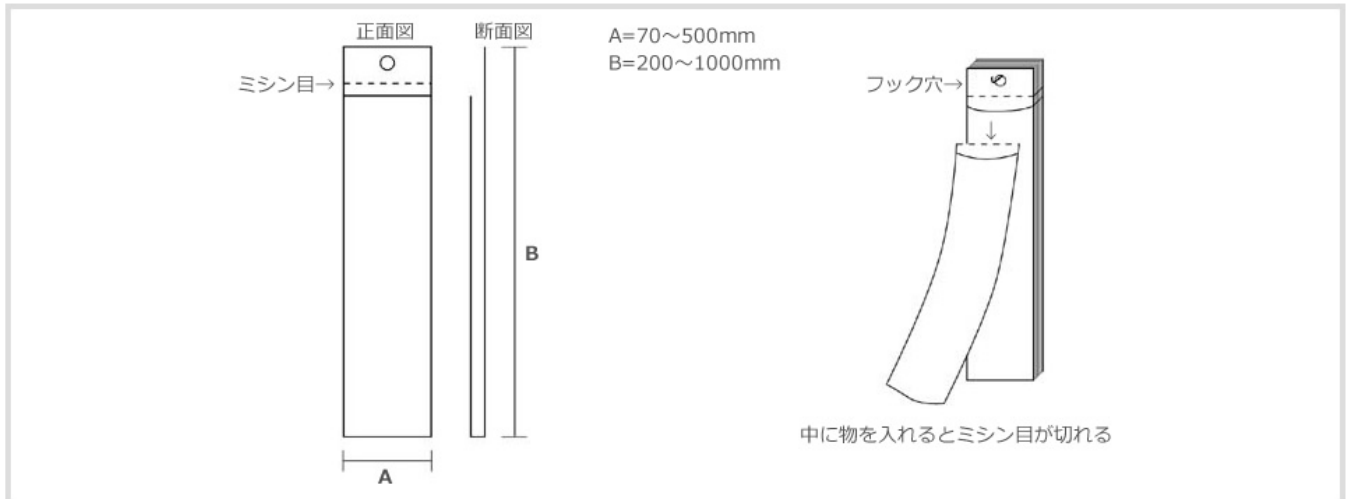

基本形態

ポケット袋

- 表面のフィルムが裏面に回り込むことでポケットを形成し通気性の確保や長物袋での裏面への印刷を可能にしました。

主な用途 ネギ・ごぼう・セロリ

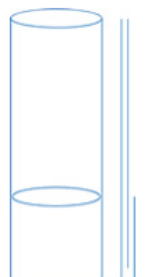

- 基本形態に○穴あけ、テープ付き、ブロック、コーナーカットも加工可能です。

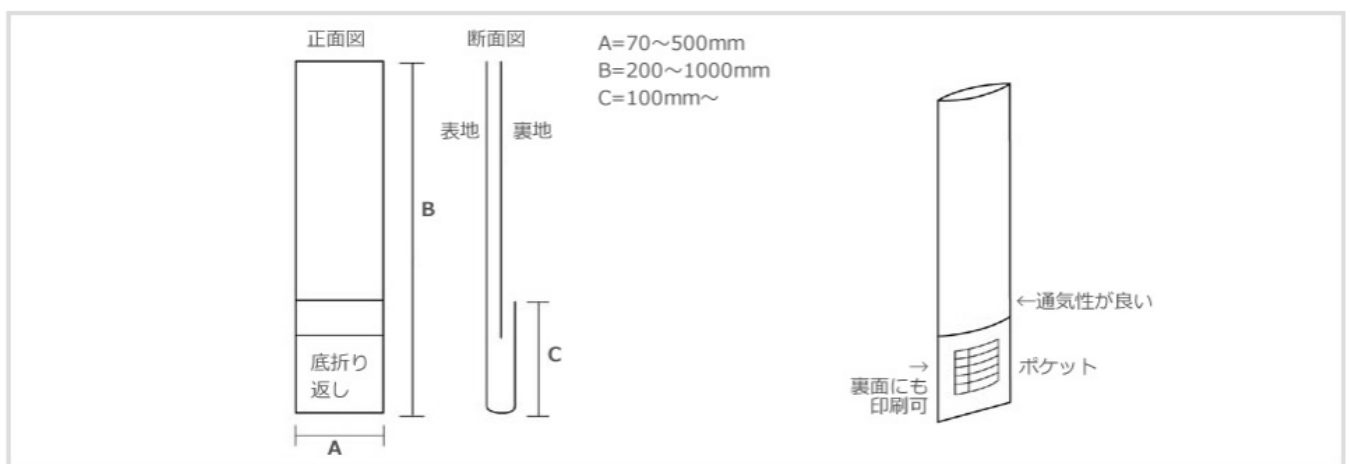

基本形態